



Installation Guide

Routers & AC & OC

CONTENTS

English.....	1
Български	5
Čeština	9
Қазақша	13
Lietuvių	17
Magyar.....	21
Polski	25
Русский язык	29
Română	33
Slovenčina	37
Srpski jezik	41
Українська мова	45
Slovenščina	49
Hrvatski.....	53
Latviski.....	57
Estonian.....	61

Installation

■ Desktop Installation

To install the device on the desktop, follow the steps below:

1. Set the device on a flat surface to support the entire weight of the device with all fittings.
2. Remove the adhesive backing papers from the rubber feet.
3. Turnover the device and attach the supplied rubber feet to the recessed areas on the bottom at each corner of the device.

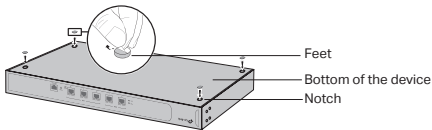

■ Rack Installation (Only for Router/AC)

If your device is provided with rack-mountable brackets, you can install the device in a rack. Follow the instructions described below:

1. Check the grounding and stability of the rack.
2. Secure the supplied rack-mounting brackets to each side of the device with supplied screws.

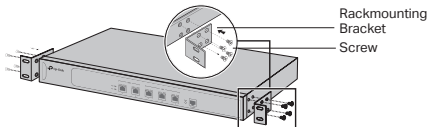

3. After the brackets are attached to the device, use suitable screws (not provided) to secure the brackets to the rack.

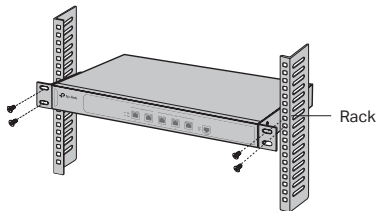

Typical Network Topology

- For OC/AC

A DHCP server (typically a router) with DHCP function enabled is required to assign IP addresses to the EAPs/CAPs and OC/AC in your local network.

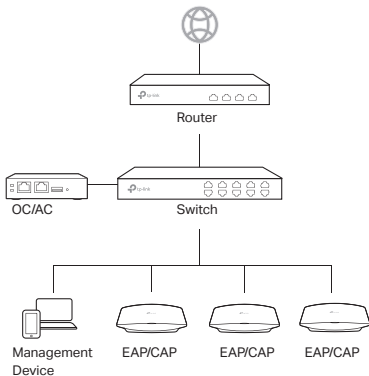

Power On

- For Router/AC

Plug the negative connector of the provided power cord into the power socket of the device, and the positive connector into a power outlet as the following figure shows.

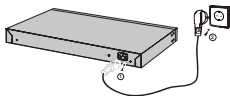

■ For OC

Via Standard PoE Device

Connect an Ethernet cable from the ETH1 (PoE IN) port of OC to a standard 802.3af or 802.3at PoE device, such as TP-Link PoE switch.

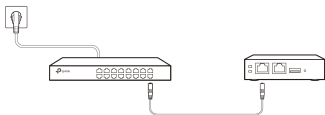

Via USB Power Source

Connect a USB cable (not provided) from the micro USB port of OC to the USB power Source (5V DC, minimum 1A).



Инсталация

■ Инсталация на бюро

За да инсталирате устройството на бюро, следвайте стъпките описани по-долу:

1. Поставете устройството на плоска повърхност, която да поддържа цялата негова тежест с всички крепежни елементи.
2. Отстранете лепенките от гумените крачета.
3. Обърнете устройството и закрепете гумените крачета към вдлъбнатите места във всеки ъгъл на долния капак.

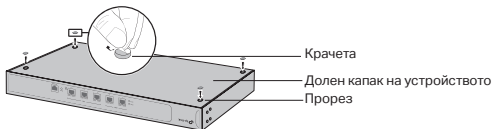

■ Инсталация в шкаф (само за безжични АС рутери)

Ако вашето устройство разполага с подходящите скоби за монтаж, можете да монтирате вашето устройство в шкаф. Следвайте инструкциите описани по-долу:

1. Проверете заземяването и стабилността на шкафа.
2. Закрепете скобите за монтаж в шкаф към всяка от страните на устройството с доставените винтове.

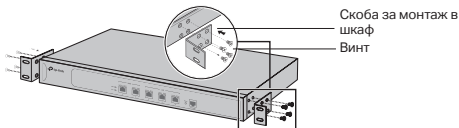

3. След като скобите са закрепени към устройството, използвайте подходящи винтове (не са доставени), за да закрепите скобите към шкафа.

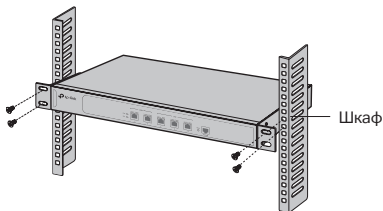

Типична мрежова топология

- За AC рутер/ Omaha Cloud контролер (OC/AC)

Необходим е DHCP сървър (типично - рутер) с активирана DHCP функция за присвояването на IP адреси на EAP/CAP точки за достъп и OC/AC устройства във вашата локална мрежа.

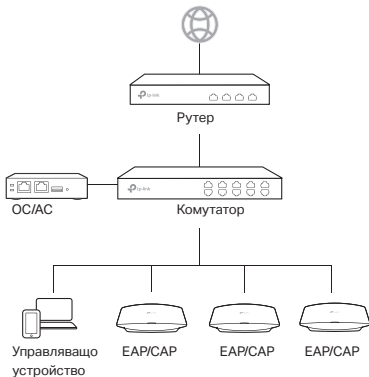

Включване

- За АС рутер

Свържете женския конектор на предвидения захранващ кабел към гнездото за захранване на устройството, а мъжкия конектор към контакт от захранващата мрежа, както е показано на фигурата.

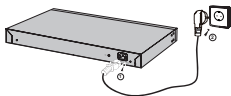

■ За Omaha Cloud контролер (OC)

Чрез стандартно PoE устройство

Свържете Ethernet кабел от ETH1 (PoE IN) порта към стандартно 802.3af или 802.3at PoE устройство като TP-Link PoE комутатор.

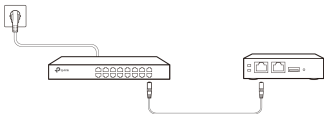

Чрез USB захранващ източник

Свържете USB кабел (не е доставен) от микро USB порта на OC контролера към USB захранващ източник (5V DC, минимум 1A).



Instalace

■ Instalace na pracovním stole

Když chcete instalovat zařízení na pracovním stole, postupujte podle níže uvedených kroků:

1. Postavte zařízení na rovný povrch s nosností, která přesahuje hmotnost zařízení se vším příslušenstvím.
2. Stáhněte podkladový papír z lepicích plošek gumových nožiček.
3. Obráťte zařízení vzhůru nohama a upevněte dodané nožičky do zapuštěných míst v každém rohu spodní strany zařízení.

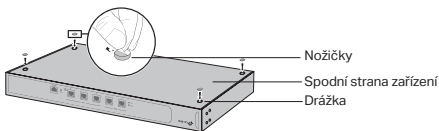

■ Instalace do racku (pouze router/AC)

Pokud zařízení disponuje konzolami pro upevnění do racku, zařízení lze instalovat do racku. Postupujte podle níže uvedených pokynů:

1. Zkontrolujte správné postavení a stabilitu racku.
2. Pomocí dodaných šroubů upevněte dodané konzoly na rackovou instalaci ke každé straně zařízení.

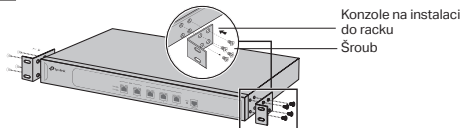

3. Po upevnění konzolí k zařízení upevněte konzole k racku pomocí vhodných šroubů (nejsou součástí dodávky).

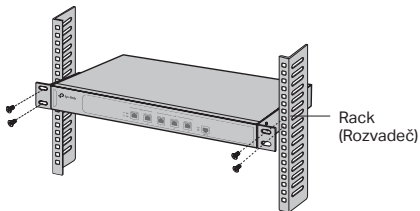

Typická síťová topologie

▪ OC/AC

Server DHCP (obvykle router) s aktivovanou funkcí DHCP musí přiřadit IP adresu zařízením EAP/CAP a OC/AC v lokální síti.

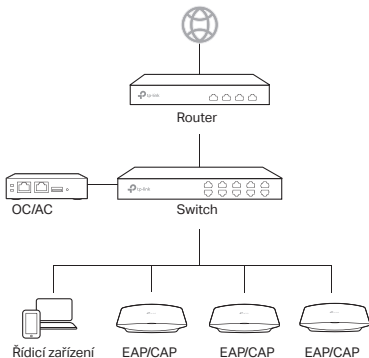

Zapojení

▪ Router/AC

Připojte konektor dodaného napájecího kabelu do napájecí zásuvky zařízení a zástrčku napájecího kabelu do síťové zásuvky (podle obrázku).

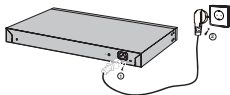

■ OC

Prostřednictvím zařízení se standardem PoE

Připojte ethernetový kabel z portu ETH1 (PoE IN) zařízení OC k zařízení PoE se standardem 802.3af anebo 802.3at PoE (například TP-Link PoE switch).

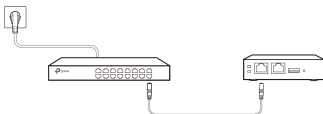

Prostřednictvím napájecího zdroje USB

Připojte USB kabel (není součástí dodávky) z portu micro-USB zařízení OC k napájecímu zdroji USB (5V DC, min. 1A).



Орнату

■ Жұмыс үстеліне орнату

Жабдықты жұмыс үстеліне орнату үшін төмендегі қадамдарға еріңіз:

1. Жабдықты бүкіл жабдықтың барлық штуцерлерімен салмағын демеу үшін тегіс бетке орнатыңыз.
2. Жабысқақ қағаз төсемді резеңке аяқшадан жұлыңыз.
3. Жабдықты аударыңыз және берілген резеңке аяқшаны жабдықтың түбіндегі әрбір бұрышындағы шұқырлау жерлеріне бекітіңіз.

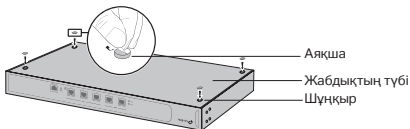

■ Тіреуге орнату (Тек Роутер/АС үшін)

Егер сіздің жабдығыңыз тіреуге орнатылмалы кронштейндерімен қамсыздандырылған болса, сіз жабдықты тіреуге орната аласыз.

1. Тіреудің жерлендіруін және тұрақтылығын тексеріңіз.
2. Берілген тіреуге орнтау кронштейндерді жабдықтың әрбір жағынан берілген бұрамалармен бекітіңіз.

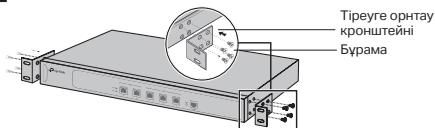

3. Кронштейндер жабдыққа бекітілгеннен кейін, лайықты бұрамаларды (жинаққа кірмейді) кронштейндерді тіреуге бекіту үшін қолданыңыз.

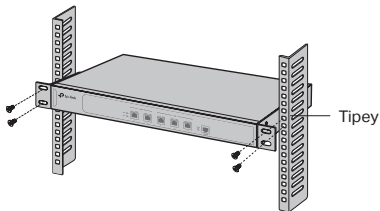

Типтік желі топологиясы

■ ОС/АС үшін

DHCP атқарымы қосылған DHCP-сервері (әдетте роутер) сіздің жергілікті желіңізде EAP/CAP-тер мен ОС/АС-ге IP-адрестерін тағайындау үшін кажет.

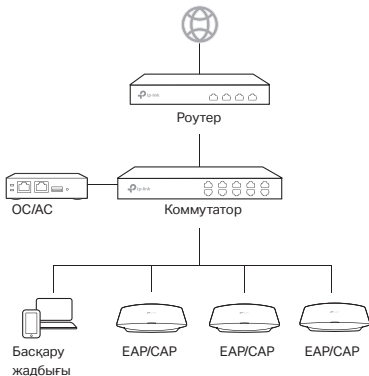

Қосу

- Роутер/АС үшін

Берілген қуат сымының теріс жалғағышын жабдықтың қуат розеткасына қосыңыз, және оң жалғағышын қуат розеткасына келесі суреткөрсететіндей қосыңыз.

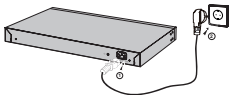

■ ОС үшін

Стандартты PoE жабдығы арқылы

Ethernet сымын ОС-тің ETH1 (PoE IN) портынан стандарты 802.3af or 802.3at PoE TP-Link PoE коммутаторы секілді жабдығына жалғаңыз.

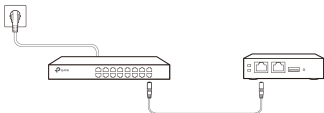

USB қуат көзі арқылы

USB кабелін (жинаққа кірмейді) ОС-тің micro USB портын USB қуат көзіне (5В тұрақты тоқ, кемінде 1А) жалғаңыз.



Įdiegimas

▪ Darbalaukio diegimas

Norėdami įdiegti įrenginį darbalaukyje, atlikite šiuos veiksmus:

1. Nustatykite prietaisą ant lygaus paviršiaus, kad prietaiso svoris būtų tolygiai paskirstytas.
2. Nuimkite lipnius popierius nuo guminių kojųčių.
3. Apverskite prietaisą aukštyn kojomis ir įdėkite gumines kojas į prietaiso griovelius esantis prietaiso kampuose.

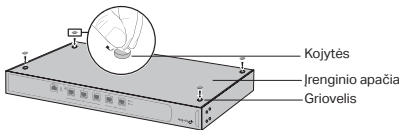

▪ Įrengimas spintoje (tik maršrutizatoriams/įrenginiams iš serijos AC)

Jei jūsų įrenginyje yra specialus tvirtinimo laikiklis, tai galite jį įmontuoti spintoje. Vadovaukitės toliau pateiktomis instrukcijomis:

1. Įsitikinkite, kad spinta stovi tolygiai ir stabiliai ant žemės.
2. Pritvirtinkite laikiklį prie prietaiso naudojant įtrauktus varžtus.

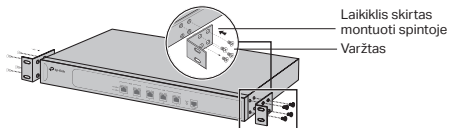

3. Pritvirtinus laikiklį prie prietaiso, sumontuokite viską spintoje naudojant atitinkamus varžtus (į komplektą neįeina).

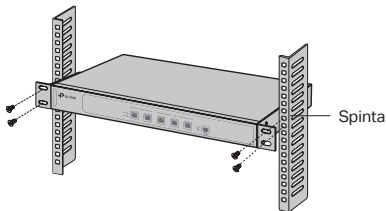

Tipiška tinklo topologija

- Skirtas iš OC/AC serijos

Priskirti IP adresus EAP/CAP ir OC/AC įrenginiams vietiniame tinkle reikalingas DHCP serveris su įjungta funkcija DHCP (paprastai maršrutizatorius).

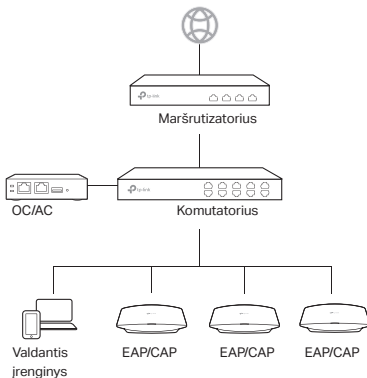

Įjungtas

- Skirtas maršrutizatoriams/įrenginiams AC

Prijunkite maitinimo adapterio neigiamą jungtį prie įrenginio maitinimo lizdo ir teigiamą jungtį prie lizdo, kaip parodyta paveikslėlyje.

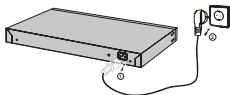

■ Skirtas OC įrenginiams

Per standartinį poE įrenginį

Prijunkite Ethernet kabelį iš OC įrenginio ETH1 (PoE IN) prievado į standartinį įrenginį PoE 802.3af arba 802.3at, pvz., kaip TP-Link PoE jungiklis.

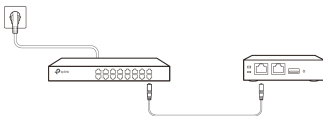

Per USB maitinimo šaltinį

Prijunkite USB kabelį (į komplektą neįeina) iš OC įrenginio mikro USB jungties prie USB maitinimo šaltinio (5V DC, mažiausiai 1A).



Telepítés

■ Asztali telepítés

Az eszköz asztalon való telepítéséhez kövesse a lenti lépéseket:

1. Helyezze az eszközt sima felületre, hogy az eszköz összes támasztó szerelvénye részt vegyen a sújelosztatásban.
2. Távolítsa el a gumilábakat borító tapaszt.
3. Csatlakoztassa a gumilábakat az eszköz aljához az előre kialakított mélyedésekbe.

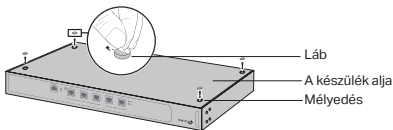

■ Rack telepítés (csak AC/routerekhez)

Ha az eszközzel tartó lemezeket is kapott, akkor a készüléket rack-be is telepítheti. Ehez kérem kövesse a lenti utasításokat:

1. Ellenőrizze a rack stabilitását és földelését.
2. Rögzítse a tartó lemezeket csavarokkal az eszköz minden oldalához.

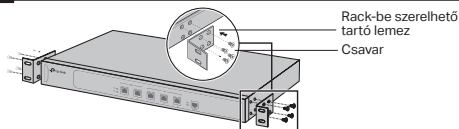

3. Miután a tartólemezek eszközhöz illesztése megtörtént. A megfelelő csavarokkal (nem tartózákok) rögzítse a tartólemezeket a rack-hez.

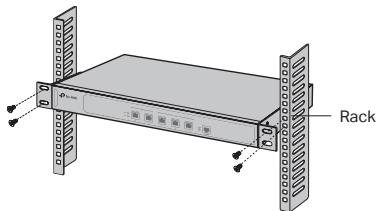

Tipikus hálózati topológia

- OC/AC -hez

DHCP funkció engedélyezésére van szükség (jellemzően routereknél) ahhoz, hogy IP-címet rendeljen az EAP,CAP és OC/AC -hez a belső hálózatban.

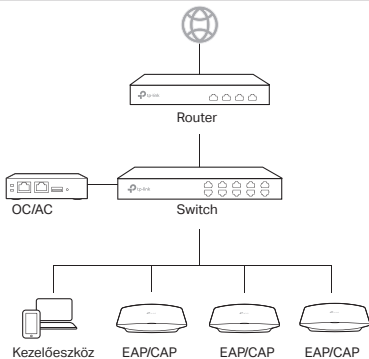

Bekapcsolás

- AC-es routerekhez

Csatlakoztassa a mellékelt tápkábel negatív csatlakozóját a készülék tápcsatlakozójához, és a pozitív csatlakozót a konnektorba, amint azt a következő ábra mutatja.

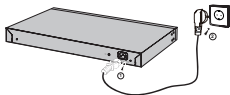

■ OC-hez

Standard PoE eszköz segítségével

Csatlakoztasson egy ethernet kábelt az OC ETH1 (PoE IN) portjából egy 802.3af vagy 802.3at szabványú PoE eszközhöz, például a TP-Link PoE switch-hez.

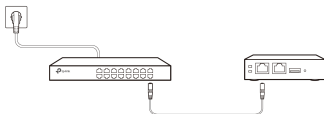

USB tápellátással

Csatlakoztasson egy USB kábelt (nem tartozék) az OC mikro USB portja és az USB áramforrás közé (5V DC, minimum 1A).



Instalacja

■ Montaż na blacie

Aby zamontować urządzenie na blacie, wykonaj poniższe kroki:

1. Ustaw urządzenie na płaskiej powierzchni, tak aby ciężar urządzenia rozłożył się na niej równomiernie.
2. Usuń samoprzylepne papierki z gumowych nóżek.
3. Obróć urządzenie spodem do góry i włóż gumowe nóżki w zagłębienia, znajdujące się w rogach urządzenia.

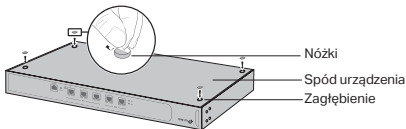

■ Montaż w szafie (tylko dla routerów/urządzeń z serii AC)

Jeśli twoje urządzenie wyposażone jest w specjalny uchwyt do montażu, możesz je zamontować w szafie. Postępuj zgodnie z instrukcjami opisanymi poniżej:

1. Upewnij się, że szafa stoi równo i stabilnie na podłożu.
2. Przymocuj uchwyt montażowy do urządzenia za pomocą dołączonych wkrętów.

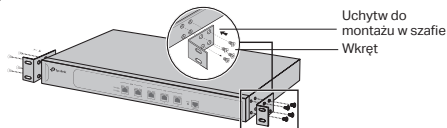

3. Po przymocowaniu uchwyty do urządzenia, zamontuj całość w szafie, korzystając z odpowiednich wkrętów (brak w zestawie).

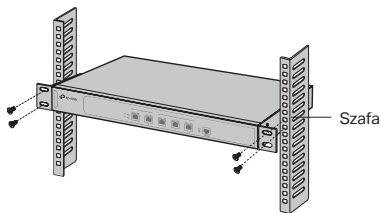

Typowa topologia sieci

- Dla urządzeń z serii OC/AC

Do przydzielania adresów IP urządzeniom EAP/CAP oraz OC/AC w sieci lokalnej wymagany jest serwer DHCP (zwykle router) z włączoną funkcją DHCP.

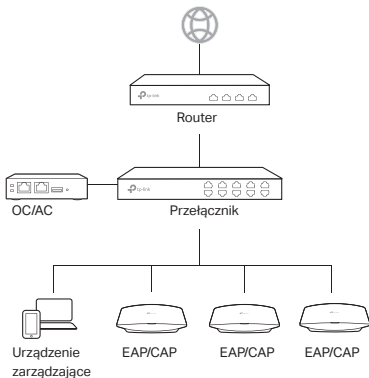

Podłączanie do zasilania

■ Dla routerów / urządzeń AC

Podłącz ujemne złącze dołączonego zasilacza do gniazda zasilania urządzenia, a dodatnie złącze do gniazdka, tak jak pokazano na poniższym rysunku.

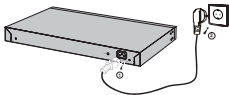

■ Dla urządzeń OC

Za pomocą urządzenia PoE

Podłącz przewód Ethernet z portu ETH1 (PoE IN) urządzenia OC do standardowego urządzenia PoE 802.3af lub 802.3at, takiego jak przełącznik PoE TP-Link.

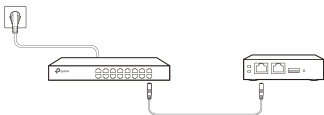

Za pomocą przewodu USB

Podłącz przewód USB (brak w zestawie) z portu micro USB urządzenia OC do źródła zasilania USB (5V DC, min. 1A).



Установка

■ Установка на столе

Для установки на столе следуйте по шагам, описанным ниже:

1. Установите устройство на ровную поверхность, чтобы поддерживать весь вес устройства со всеми дополнениями.
2. Удалите клейкую бумагу с резиновых ножек.
3. Переверните устройство и прикрепите поставляемые в комплекте резиновые ножки в специальные выемки в каждом углу устройства.

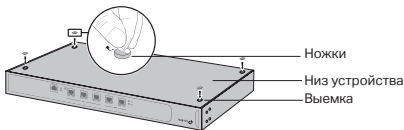

■ Установка в стойку (для роутеров/АС)

Если ваше устройство снабжено кронштейнами для монтажа в стойку, вы можете установить устройство в стойку. Следуйте инструкциям, описанным ниже:

1. Проверьте заземление и устойчивость стойки.
2. Закрепите поставляемые в комплекте кронштейны для монтажа в стойку с каждой стороны устройства с

помощью прилагаемых винтов.

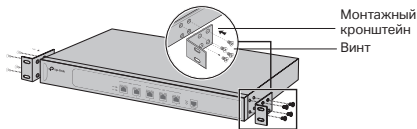

3. После того, как кронштейны прикреплены к устройству, используйте подходящие винты (не прилагаются) для крепления кронштейнов к стойке.

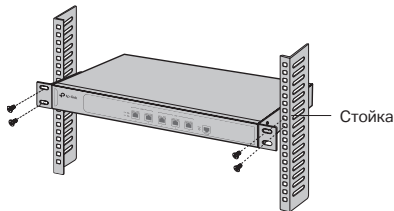

Типичная схема сети

- Для ОС/АС

DHCP сервер (обычно роутер) с включенной функцией DHCP необходим для раздачи IP-адресов точкам доступа EAP/CAP и контроллерам ОС в вашей локальной сети.

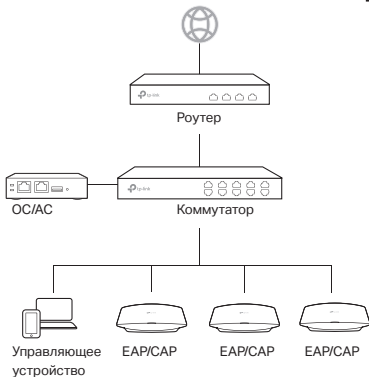

Включение питания

- Для Роутера/АС

Подключите отрицательный разъем прилагаемого шнура питания к разъему питания устройства, а положительный разъем - к электрической розетке, как показано на следующем рисунке.

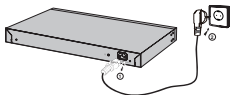

■ Для ОС

Через стандартное PoE устройство

Подключите Ethernet-кабель от порта ETH1 (PoE IN) контроллера ОС к PoE устройству стандарта 802.3af или 802.3at, например, к коммутатору TP-Link PoE.

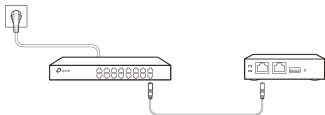

Через USB источник питания

Подключите USB-кабель (не прилагается) к порту микро-USB ОС и источнику питания USB (5 В постоянного тока, минимум 1А).



Instalare

■ Instalare pe birou

Pentru a instala dispozitivul pe birou, urmează pașii de mai jos:

1. Amplasează dispozitivul pe o suprafață plană pentru a susține întreaga greutate a echipamentului împreună cu accesoriile acestuia.
2. Îndepărtează hârtiile adezive de pe picioarele din cauciuc.
3. Roteste dispozitivul și atașază picioarele de cauciuc furnizate în zonele încastrate din partea inferioară a fiecărui colț al dispozitivului.

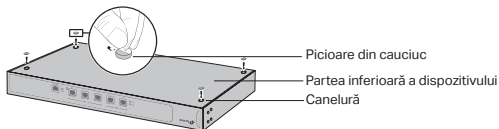

■ Instalare în rack (doar pentru router/AC)

Dacă dispozitivul tău e prevăzut cu suporturi pentru montare în rack, poți instala dispozitivul într-un rack. Urmează instrucțiunile descrise mai jos:

1. Verifică împământarea și stabilitatea rack-ului.
2. Asigură suportii de montare în rack furnizați pe fiecare parte a dispozitivului cu ajutorul șuruburilor furnizate.

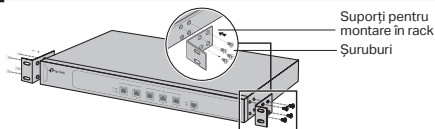

3. După ce suportii au fost atașați la dispozitiv, utilizează șuruburi potrivite (care nu sunt prevăzute) pentru a fixa echipamentul în rack.

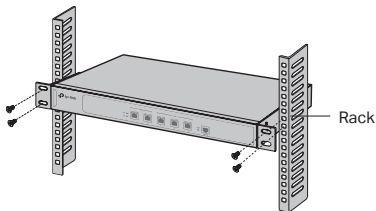

Topologie de rețea tipică

▪ Pentru OC/AC

Un server DHCP (de obicei un router) cu funcția DHCP activată este necesar pentru a atribui adresele IP pentru EAP/CAP și OC/AC în rețeaua locală.

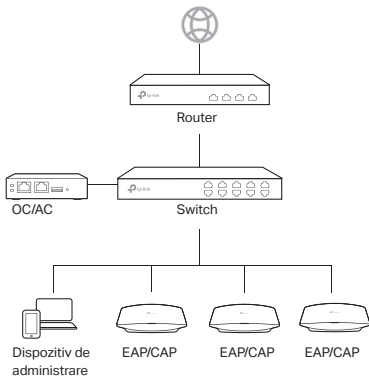

Alimentare

- Pentru Router/AC

Conectează conectorul negativ al cablului de alimentare furnizat în priza de alimentare a dispozitivului și conectorul pozitiv într-o priză de curent, după cum arată figura următoare.

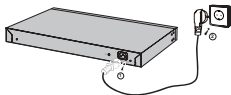

■ Pentru OC

Prin dispozitiv PoE standard

Conectează un cablu ethernet de la portul ETH1 (PoE IN) al echipamentului OC la un dispozitiv PoE standard 802.3af sau 802.3at, precum un switch PoE TP-Link.

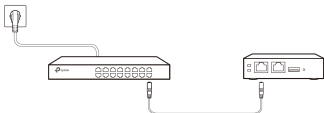

Prin sursa de alimentare USB

Conectează un cablu USB (nu este furnizat) din portul micro USB al OC (Omada Controller) la sursa de alimentare USB (5v DC, minim 1A).



Inštalácia

■ Inštalácia na pracovný stôl

Ak chcete nainštalovať zariadenie na pracovný stôl, postupujte podľa nasledujúcich krokov:

1. Postavte zariadenie na rovný povrch, ktorý je dostatočne pevný na to, aby udržal celú hmotnosť zariadenia so všetkým pripojeným príslušenstvom.
2. Odstráňte príľnavý obalový materiál z gumových nožičiek.
3. Zariadenie prevráťte a pripevnite dodané gumové nožičky na príslušné miesta v spodnej časti v každom rohu zariadenia.

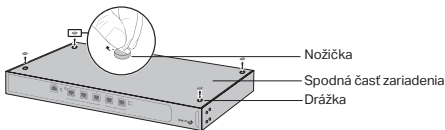

■ Inštalácia do rozvádzače (iba v prípade smerovača/AC)

Ak sa zariadenie dodáva s konzolami na upevnenie do rozvádzače, zariadenie môžete nainštalovať do rozvádzače. Postupujte podľa pokynov uvedených nižšie:

1. Skontrolujte uzemnenie a stabilitu rozvádzače.
2. Upevnite dodávané konzoly na montáž do rozvádzače ku každej strane zariadenia pomocou dodávaných skrutiek.

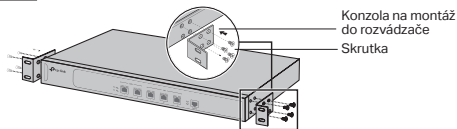

3. Po upevnení konzol k zariadeniu použijete vhodné skrutky (nedodávajú sa) na upevnenie konzol do rozvádzače.

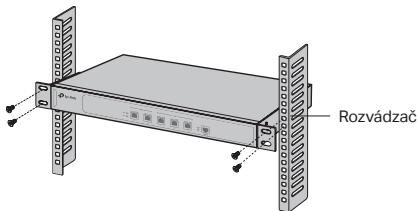

Typická topológia siete

- OC/AC

Server DHCP (spravidla ide o smerovač) s aktivovanou funkciou DHCP musí priradiť IP adresy k zariadeniam EAP/ CAP a OC/AC v lokálnej sieti.

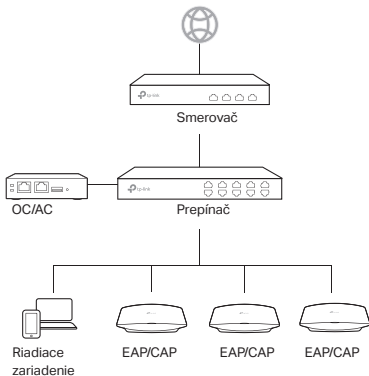

Zapojenie

▪ Smerovač/AC

Pripojte konektor dodaného napájacieho kábla do napájacej zásuvky zariadenia a zástrčku napájacieho kábla do sieťovej zásuvky (podľa obrázka).

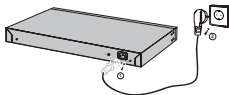

■ OC

Prostredníctvom zariadenia so štandardom PoE

Pripojte ethernetový kábel z portu ETH1 (PoE IN) zariadenia OC k zariadeniu PoE so štandardom 802.3af alebo 802.3at PoE (napríklad TP-Link PoE prepínač).

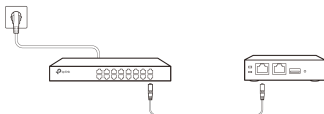

Prostredníctvom zdroja napájania USB

Pripojte kábel USB (nedodáva sa) z portu micro-USB zariadenia OC ku zdroju napájania USB (5V DC, min. 1A).



Instalacija

■ Instalacija na stol

Za instalaciju uređaja na stol sledite ove korake:

1. Postavite uređaj na ravnu površinu tako da pričvrtni elementi podržavaju celu težinu uređaja.
2. Uklonite lepljivu papirnu podlogu sa gumene stope.
3. Preokrenite uređaj i pričvrstite isporučenu gumenu stopu u udubljenje na dnu svakog ugla uređaja.

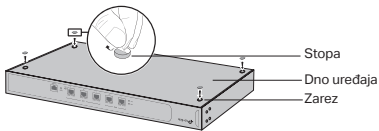

■ Instalacija na policu (Samo za ruter/AC)

Ako vaš uređaj ima držače za montiranje na policu, možete ga instalirati na policu. Sledite uputstvo u nastavku:

1. Proverite uzemljenje i stabilnost police.
2. Pričvrstite isporučene držače za montiranje na policu na svaku stranu uređaja pomoću isporučених vijaka.

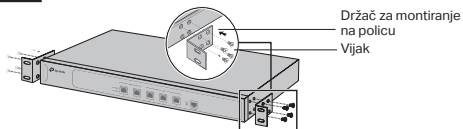

3. Nakon što pričvrstite držače na uređaj, pomoću odgovarajućih vijaka (nisu isporučeni) pričvrstite držače za policu.

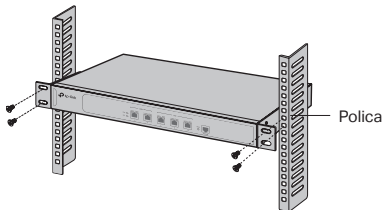

Tipična topologija mreže

- Za kontroler OC/AC

Server DHCP (obično ruter) sa omogućenom funkcijom DHCP potreban je za dodelu IP adresa za protokole EAP/CAP i kontrolere OC/AC u vašoj lokalnoj mreži.

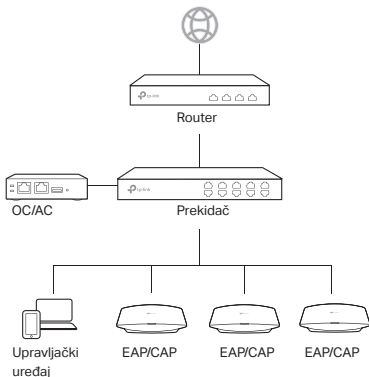

Uključeno

- Za ruter/AC

Uključite negativni konektor isporučenog kabela za napajanje u utičnicu uređaja, a pozitivni konektor u utičnicu na način prikazan na sledećoj slici.

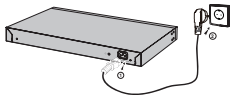

■ Za OC

Putem standardnog PoE uređaja

Priključite Ethernet kabl sa ETH1 (PoE IN) porta kontrolera OC na standardni 802.3af ili 802.3at PoE uređaj, kao što je preklopnik PoE marke TP-Link.

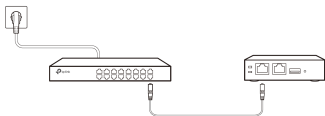

Putem USB izvora napajanja

Priključite USB kabl (nije isporučen) sa micro USB porta kontrolera OC na USB izvor napajanja (5V DC, minimum 1A).



Встановлення

■ Встановлення на робочому столі

Щоб встановити пристрій на робочий стіл, виконайте наступні кроки:

1. Установіть пристрій на рівну поверхню, що придатна для утримання всієї ваги пристрою з фурнітурою.
2. Зніміть клейкі паперові наліпки з гумових ніжок.
3. Переверніть пристрій та встановіть гумові ніжки (надані у комплекті) у виїмки на кожній стороні пристрою.

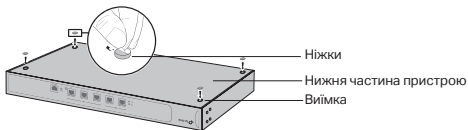

■ Встановлення у стійку (тільки для маршрутизаторів\ бездротових контролерів)

Якщо ваш пристрій містить у комплекті монтажні кронштейни, ви можете встановити пристрій у стійку. Виконайте наступні кроки:

1. Перевірте чи стійка стабілізована та заземлена.
2. Закріпіть кронштейни, які йдуть у комплекті, до кожної сторони пристрою за допомогою наданих гвинтів.

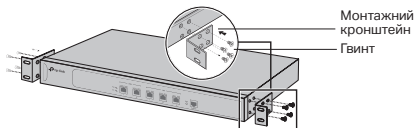

3. Після того, як кронштейни прикріплені до пристрою, закріпіть інший кінець кронштейну до стійки відповідними гвинтами (не надаються).

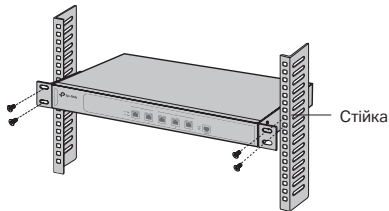

Типова схема мережі

- Для бездротового хмарного контролера ОС/АС
Сервер DHCP (як правило, маршрутизатор з DHCP функцією), необхідний для призначення IP-адрес для EAP/ CAP, а також ОС/АС у вашій локальній мережі.

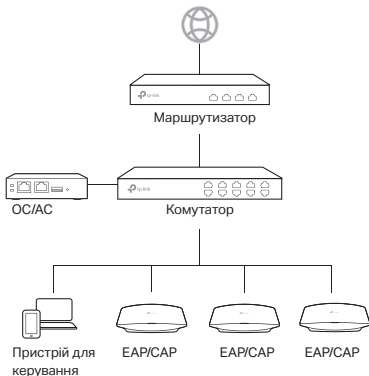

Увімкнення

- Для маршрутизатора/АС

Підключіть один кінець шнура живлення до гнізда пристрою, а другий - у розетку, як показано на малюнку.

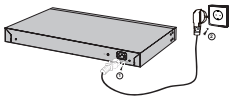

▪ Для ОС

За допомогою стандартного PoE пристрою

З'єднайте кабелем Ethernet порт ETH1 (PoE IN) пристрою ОС з портом стандартного PoE пристрою 802.3af або 802.3at, наприклад, PoE комутатора від TP-Link.

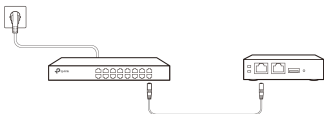

Через USB джерело живлення

Підключіть кабель USB (не надається) з мікро-USB-порту ОС до джерела живлення USB (5B DC, мінімум 1A).



Instalacija

■ Instalacija na stol

Za instalaciju uređaja na stol sledite ove korake:

1. Postavite uređaj na ravnu površinu tako da pričvrtni elementi podržavaju celu težinu uređaja.
2. Uklonite lepljivu papirnu podlogu sa gumene stope.
3. Preokrenite uređaj i pričvrstite isporučenu gumenu stopu u udubljenje na dnu svakog ugla uređaja.

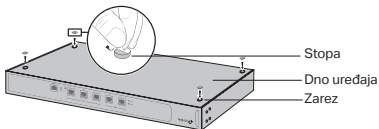

■ Instalacija na policu (Samo za ruter/AC)

Ako vaš uređaj ima držače za montiranje na policu, možete ga instalirati na policu. Sledite uputstvo u nastavku:

1. Proverite uzemljenje i stabilnost police.
2. Pričvrstite isporučene držače za montiranje na policu na svaku stranu uređaja pomoću isporučених vijaka.

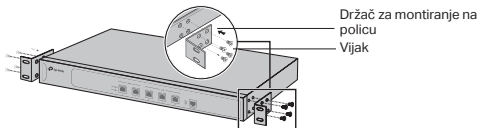

3. Nakon što pričvrstite držače na uređaj, pomoću odgovarajućih vijaka (nisu isporučeni) pričvrstite držače za policu.

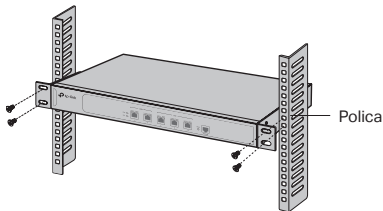

Tipična topologija mreže

- Za kontroler OC/AC

Server DHCP (obično ruter) sa omogućenom funkcijom DHCP potreban je za dodelu IP adresa za protokole EAP/CAP i kontrolere OC/AC u vašoj lokalnoj mreži.

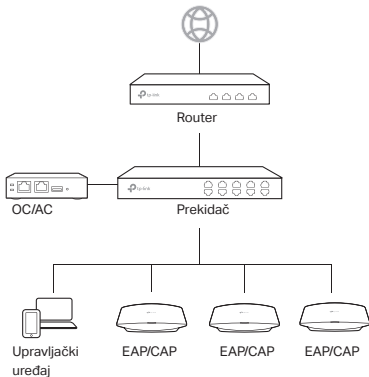

Uključeno

- Za ruter/AC

Uključite negativni konektor isporučenog kabela za napajanje u utičnicu uređaja, a pozitivni konektor u utičnicu na način prikazan na sledećoj slici.

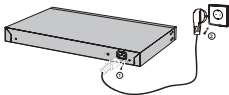

▪ Za OC

Putem standardnog PoE uređaja

Priključite Ethernet kabl sa ETH1 (PoE IN) porta kontrolera OC na standardni 802.3af ili 802.3at PoE uređaj, kao što je preklopnik PoE marke TP-Link.

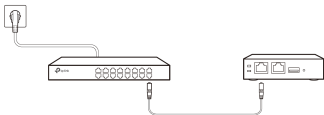

Putem USB izvora napajanja

Priključite USB kabl (nije isporučen) sa micro USB porta kontrolera OC na USB izvor napajanja (5V DC, minimum 1A).



Ugradnja

Ugradnja na radni stol

Prilikom ugradnje uređaja na radni stol slijedite sljedeći postupak:

1. Postavite uređaj na ravnu podlogu koja može podnijeti težinu uređaja sa svim priključcima.
2. Odljepite ljepljive papiriće s gumenih nožica.
3. Okrenite uređaj i postavite priložene gumene nožice u udubljenja s donje strane, u svakom kutu uređaja.

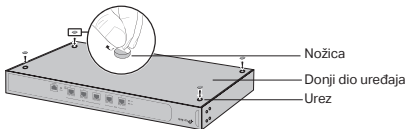

Ugradnja na policu (samo usmjerivač/AC)

Ako je uređaj opremljen nosačima za policu, možete ga ugraditi na policu. Slijedite dolje opisane upute:

1. Povjerite uzemljenje i stabilnost modula.
2. Učvrstite priložene nosače sa svake strane uređaja priloženim vijcima.

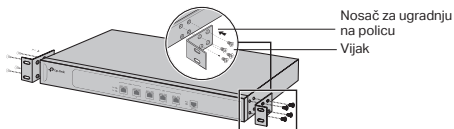

3. Nakon postavljanja nosača na uređaj, odgovarajućim vijcima (nisu u kompletu) učvrstite nosače na policu.

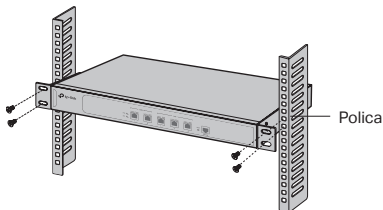

Tipična topologija mreže

▪ Za OC/AC

A DHCP poslužitelj (obično je to usmjerivač) s omogućenom DHCP funkcijom potreban je za dodjeljivanje IP adresa za EAPs/CAPs i OC/AC u loklnoj mreži.

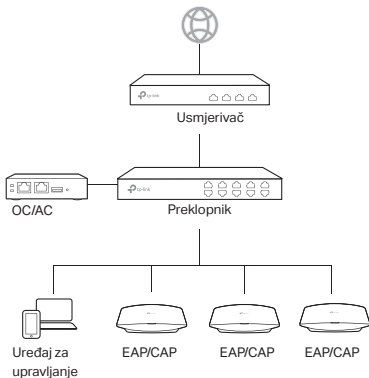

Uključivanje

▪ Za usmjerivač/AC

Negativni priključak priloženog kabela za napajanje priključite u utičnicu za napajanje uređaja, a pozitivni u zidnu utičnicu, kao što je prikazano na sljedećoj slici.

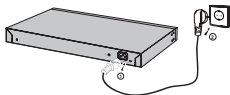

■ Za OC

Preko standardnog PoE uređaja

Spojite ethernet kabel od ETH1 (PoE IN) priključka OC na standardni 802.3af ili 802.3at PoE uređaj kao što je TP-Link PoE preklopnik.

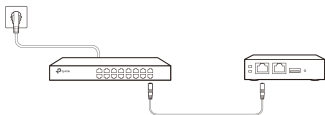

Preko USB izvora napajanja

Spojite USB kabel (nije isporučen) od micro USB priključka OC na USB izvor napajanja (5V DC, najmanje 1A).



Uzstādīšana

■ Instalēšana uz darbvirsmas

Lai ierīci uzstādītu uz darbvirsmas, veiciet tālāk norādītās darbības.

1. Uzstādiet ierīci uz līdzenas virsmas, lai atbalstītu visu ierīces svaru ar visiem aprīkojumiem.
2. No gumijas kājiņām noņemiet pašlīmējošos papīrus.
3. Apgrieziet ierīci un pievienojiet komplektā iekļautās gumijas kājiņas padziļinājumos, kas atrodas ierīces apakšpusē katrā stūrī.

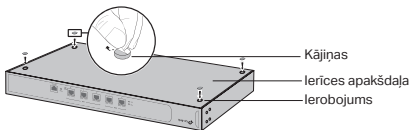

■ Uzstādīšana uz statņa (tikai maršrutētājam/AC)

Ja jūsu ierīce ir aprīkota ar stiprinājumu kronšteinu, jūs varat uzstādīt ierīci uz statņa. Izpildiet tālāk sniegtos norādījumus.

1. Pārbaudiet statņa zemējumu un stabilitāti.
2. Piestipriniet komplektā iekļautos stiprinājuma kronšteinus ierīces katrā pusē ar komplektā iekļautajām skrūvēm.

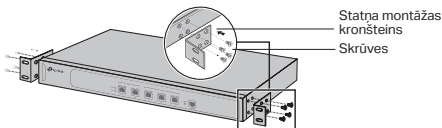

3. Kad kronšteini ir piestiprināti pie ierīces, izmantojiet piemērotas skrūves (nav iekļautas komplektā), lai nostiprinātu kronšteinus pie statņa.

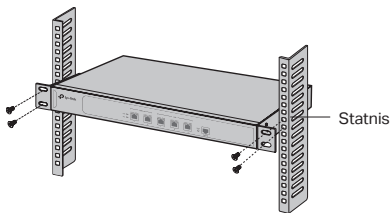

Tipiska tīkla topoloģija

▪ OC/AC

DHCP serverim (parasti maršrutētājs) ar DHCP funkciju ir nepieciešams piešķirt IP adreses EAP/CAP un OC/AC vietējā tīklā.

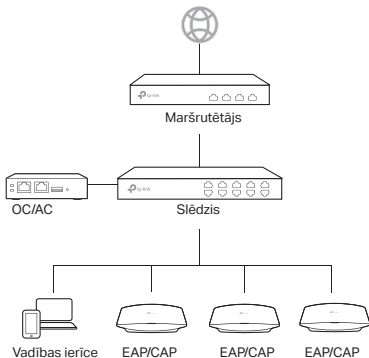

Ieslēgšana

▪ Maršrutētājam/AC

Pievienojiet komplektā iekļautā strāvas vada negatīvo savienotāju ierīces strāvas padeves kontaktligzdai un pozitīvo savienotāju barošanas kontaktligzdai, kā parādīts attēlā.

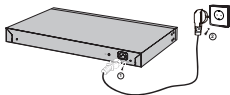

OC

Izmantojot standarta PoE ierīci

Pievienojiet ethernet kabeli no ETH1 (PoE IN) OC porta standarta 802.3af vai 802.3at PoE ierīcei, piemēram, TP-Link PoE slēdzi.

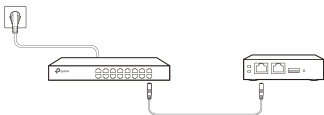

Izmantojot USB barošanas avotu

Pievienojiet USB kabeli (nav iekļautas komplektā) no OC mikro USB porta USB barošanas avotam (5V DC, vismaz 1A).



Paigaldamine

■ Lauaarvutisse paigaldamine

Seadme lauaarvutisse paigaldamiseks järgi allpool olevaid samme:

1. Aseta seade tasasele pinnale, mis toetab seadme ja kõigi detailide kogukaalu.
2. Eemalda kummijalgadelt kleepsuga paberid.
3. Keera seade ümber ja kinnita kaasas olnud kummijalad seadme põhjal olevates nurkades asuvatesse süvenditesse.

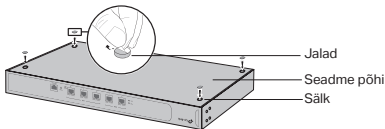

■ Raami paigaldamine (Ainult ruuteri/AC korral)

Kui su seadmel on raamile paigaldatavad kronsteinid, võid seadme raamile paigaldada. Järgi alltoodud juhiseid:

1. Kontrolli raami maandust ja stabiilsust.
2. Kinnita kaasas olnud raamile paigaldamise kronsteinid kaasa olnud kruvidega kummalegi seadme küljele.

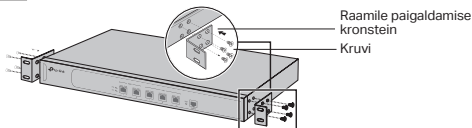

3. Peale kronsteinide kinnitamist seadmele, kasuta sobivaid kruvisid (ei ole kaasas) kronsteinide raamile kinnitamiseks.

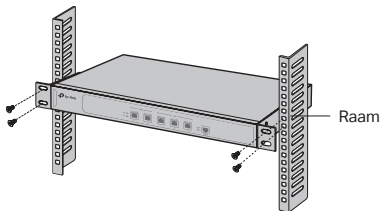

Tüüpiline võrgu topoloogia

- OC/AC jaoks

Sinu kohalikus võrgus EAP-dele/CAP-idela ja OC-dele/AC-dele IP-aadressi määramiseks on vajalik DHCP server (tavaliselt ruuter), millel on DHCP funktsioon sisse lülitatud.

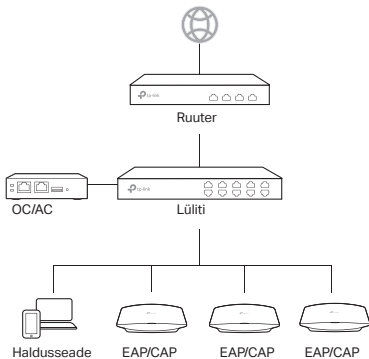

Toide sisse

- Ruuter/AC jaoks

Sisesta kaasoleva toitejuhtme negatiivne ühendus seadme toitepistikusse ja positiivne ühendus pistikupessa, nii nagu näidatud järgmisel joonisel.

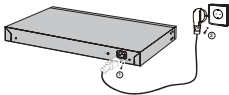

OC jaoks

Läbi standardse PoE seadme

Ühenda OC ETH1 (PoE IN) pordi kaabel standardse 802.3af või 802.3at PoE seadmega, nagu näiteks TP-Link PoE lülit.

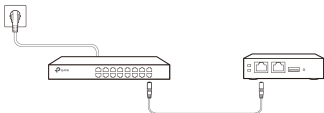

Läbi USB toiteallika

Ühenda OC micro USB pordi USB kaabel (ei ole kaasas) USB toiteallikasse (5V DC, minimaalselt 1A).



English

Safety Information

- Keep the device away from water, fire, humidity or hot environments.
- Do not attempt to disassemble, repair, or modify the device.
- Do not use damaged charger or USB cable to charge the device.
- Do not use any other chargers than those recommended.
- Do not use the device where wireless devices are not allowed

Please read and follow the above safety information when operating the device. We cannot guarantee that no accidents or damage will occur due to improper use of device. Please use this product with care and operate at your own risk.

Български

Мерки за безопасност

- Пазете устройството далеч от вода, огън, влага или гореща околна среда.
- Не правете опити да разглобявате, ремонтирате или модифицирате устройството.
- Не използвайте повредено зарядно или повреден USB кабел за зареждане на устройството.
- Не използвайте други зарядни устройства освен препоръчаните.
- Не използвайте устройството там, където употребата на безжични устройства не е разрешена.

Моля, прочетете тази информация и спазвайте мерките за безопасност, когато работите с устройството. Ние не можем да гарантираме, че няма да настъпят аварии или повреди в следствие на неправилно използване на устройството. Моля, използвайте продукта внимателно и на своя отговорност.

Čeština

Bezpečnostní informace

- Nevystavujte zařízení vodě, ohni, vlhkosti nebo horkému prostředí.
- Nepokoušejte se zařízení rozebírat, opravovat nebo modifikovat.
- Nepoužívejte poškozenou nabíječku nebo USB kabel pro nabíjení zařízení.
- Nepoužívejte jiné nabíječky kromě doporučených.
- Nepoužívejte zařízení v místech, kde je zakázáno používat bezdrátová zařízení.

Prosíme, čtěte a postupujte podle bezpečnostních informací uvedených nahoře během používání zařízení. Nemůžeme zaručit absenci nehod nebo poškození při nesprávném

užívání zařízení. Prosíme, používejte toto zařízení opatrně a na vlastní nebezpečí.

Қазақша

Қауіпсіздік мәліметі

- Жабдықты судан, оттан, ылғалдықтан және ыстық ортадан аулақ ұстаңыз.
- Жабдықты бөлшектеуге, жөндеуге, немесе түрлендіруге талпынбаңыз.
- Зақымданған қуаттандырғышты немесе USB-кабельді жабдықты зарядттау үшін қолданбаңыз.
- Ұсынылған қуаттандырғыштан басқасын қолданбаңыз.
- Сымсыз жабдықтарды қолдануға болмайтын жерде жабдықты қолданбаңыз.

Өтініш, жабдықты қолданғанда жоғары көрсетілген қауіпсіздік мәліметті оқып және еріңіз. Біз жабдықты лайықсыз қолданылса оқиға немесе зақымдану болмайтынына кепіл бере алмаймыз. Өтініш, осы жабдықты байқап қолданыңыз, немесе өз қатеріңізбен қолданасыз.

Magyar

Biztonsági Információk

- Tartsa távol a készüléket víztől, tüztől, nedvességtől vagy forró környezettől!
- Ne próbálja meg szétszerelni, javítani vagy módosítani a készüléket!
- Ne használjon sérült töltőt vagy USB kábelt a készülék töltéséhez!
- Ne használjon más töltőt a készülékhez a javasoltakon kívül!
- Ne használja a készüléket olyan helyen, ahol az nem engedélyezett!

Kérjük, olvassa el, és kövesse a fenti biztonsági információkat a készülék használata során. Az előírások be nem tartása, és a fentiekől eltérő használat balesetet vagy károsodást okozhatnak, amiért nem vállalunk felelősséget. Kérjük, kellő vigyázatossággal és saját felelősségére használja a készüléket.

Polski

Turvallisuustiedot

- Trzymaj urządzenie z dala od wody, ognia, wilgoci i wysokich temperatur.
- Nie demontuj, nie naprawiaj i nie modyfikuj urządzenia na własną rękę.
- Nie używaj uszkodzonej ładowarki lub przewodu USB do ładowania urządzenia.
- Nie korzystaj z ładowarek innych niż zalecane.
- Nie korzystaj z urządzenia w miejscach, w których urządzenia bezprzewodowe są

zabronione.

Zapoznaj się z powyższymi środkami ostrożności i zastosuj się do nich, gdy korzystasz z urządzenia. Nie możemy zagwarantować, że produkt nie ulegnie uszkodzeniu w wyniku nieprawidłowego użytkowania. Korzystaj z urządzenia z rozwagą i na własną odpowiedzialność.

Русский язык

по безопасному использованию

- Для безопасной работы устройств их необходимо устанавливать и использовать в строгом соответствии с поставляемой в комплекте инструкцией и общепринятыми правилами техники безопасности.
- Ознакомьтесь со всеми предупреждениями, указанными на маркировке устройства, в инструкциях по эксплуатации, а также в гарантийном талоне, чтобы избежать неправильного использования, которое может привести к поломке устройства, а также во избежание поражения электрическим током.
- Компания-изготовитель оставляет за собой право изменять настоящий документ без предварительного уведомления.

Сведения об ограничениях в использовании с учетом предназначения для работы в жилых, коммерческих и производственных зонах

- Оборудование предназначено для использования в жилых, коммерческих и производственных зонах без воздействия опасных и вредных производственных факторов.

Правила и условия монтажа технического средства, его подключения к электрической сети и другим техническим средствам, пуска, регулирования и введения в эксплуатацию

- Устройство должно устанавливаться и эксплуатироваться согласно инструкциям, описанным в руководстве по установке и эксплуатации оборудования.

Правила и условия хранения, перевозки, реализации и утилизации

- Влажность воздуха при эксплуатации: 10% - 90%, без образования конденсата
Влажность воздуха при хранении: 5% - 90%, без образования конденсата
Рабочая температура: 0°C~40°C
- Допустимая температура для оборудования, используемого вне помещения, если предусмотрено параметрами оборудования: -30°C ~70°C
- Температура хранения: -40°C ~70°C
- Оборудование должно храниться в помещении в заводской упаковке.

- Транспортировка оборудования должна производиться в заводской упаковке в крытых транспортных средствах любым видом транспорта.
- Во избежание нанесения вреда окружающей среде необходимо отделять устройство от обычных отходов и утилизировать его наиболее безопасным способом — например, сдавать в специальные пункты утилизации. Изучите информацию о процедуре передачи оборудования на утилизацию в вашем регионе.

Информация о мерах, которые следует предпринять при обнаружении неисправности технического средства

- В случае обнаружения неисправности устройства необходимо обратиться к Продавцу, у которого был приобретен Товар. Товар должен быть возвращен Продавцу в полной комплектации и в оригинальной упаковке.

При необходимости ремонта товара по гарантии вы можете обратиться в авторизованные сервисные центры компании TP-Link.

Română

Informații de siguranță

- Feriți echipamentul de apă, foc, umiditate și de temperaturi înalte.
- Nu încercați să demontați, reparați sau să modificați echipamentul.
- Nu utilizați un alimentator electric sau un cablu USB deteriorat pentru a alimenta echipamentul.
- Nu folosiți alte alimentatoare decât cele recomandate.
- Nu utilizați echipamentul în locații în care dispozitivele wireless nu sunt permise.

Vă rugăm să citiți și să respectați instrucțiunile de siguranță de mai sus în timpul utilizării echipamentului. Nu putem garanta că nu vor surveni accidente sau pagube din cauza utilizării necorespunzătoare a echipamentului. Vă rugăm să folosiți acest produs cu grijă și să îl utilizați pe propriul risc.

Slovenčina

Bezpečnostné informácie

- Zariadenie udrzte v bezpečnej vzdialenosti od vody, ohňa, vlhkosti alebo horúceho prostredia.
- Nepokúšajte sa rozoberať, opravovať alebo upravovať zariadenie.
- Na nabíjanie zariadenia nepoužívajte poškodenú nabíjačku alebo USB káble.
- Nepoužívajte žiadne iné spôsoby nabíjania okrem odporúčaných spôsobov.

- Зарядное устройство не используйте там, где использование беспроводных устройств не является разрешенным.

При использовании устройства соблюдайте вышеуказанные инструкции. В случае неправильного использования устройства мы не сможем гарантировать, что не произойдет травмы или повреждения устройства. С этим продуктом обращайтесь осторожно и используйте его на свой собственный страх и риск.

Srpski jezik

Bezbednosne informacije

- Не держите устройство вблизи воды, огня, влажного или горячего пространства.
- Не пытайтесь разобрать, отремонтировать или изменить устройство.
- Не используйте поврежденный кабель или поврежденный USB кабель для зарядки устройства.
- Не используйте никакие другие кабели, кроме рекомендованных.
- Не используйте устройство в местах, где не разрешено использование беспроводных устройств.

Пожалуйста, прочтите и соблюдайте все указанные выше инструкции безопасности информации, когда используете устройство. В случае неправильного использования устройства, может произойти несчастный случай или повреждение. Пожалуйста, будьте осторожны при использовании этого устройства и несите ответственность за свои действия.

Українська мова

Інформація про техніку безпеки

Загальні запобіжні заходи

- Пам'ятайте та дотримуйтеся всіх інструкцій з техніки безпеки та експлуатації, що постачаються з обладнанням.
- Щоб зменшити ризик отримання тілесних ушкоджень, ураження електричним струмом, виникнення пожежі й пошкодження обладнання, дотримуйтеся всіх запобіжних заходів, наданих у цьому документі.
- Дотримуйтеся всіх застережень та попереджень, які нанесені на обладнання та пояснюються в супровідній документації обладнання.

Стан машинного приміщення

- Це обладнання призначене для використання лише в апаратному або комп'ютерному приміщенні. Оператор не повинен виконувати будь-які дії або маніпуляції зі встановленим обладнанням.
- Переконайтеся в тому, що ділянка, на якій встановлюється обладнання, забезпечена належною вентиляцією та клімат контролем.
- Переконайтеся в тому, що напруга й частота джерела живлення відповідають значенням електричних характеристик обладнання.

- Не встановлюйте обладнання всередині або поблизу вентиляційної камери, повітропроводу, радіатора або обігрівача.
- Дане обладнання заборонено використовувати у місцях із підвищеною вологістю.

Плати PCIe Express

- Продукція TP-LINK сумісна з усіма платами PCIe, що перевірені й продаються компанією TP-LINK відповідно до специфікацій PCI-SIG. За наслідки використання плат PCIe, що не були перевірені компанією TP-LINK або були придбані не в неї, відповідальність несе виключно клієнт.

Шасі

- Не закривайте й не перекривайте отвори на обладнанні.
- Не протовхуйте предмети всередину обладнання. Можлива наявність небезпечної напруги. Сторонні предмети можуть призвести до короткого замикання та призвести до пожежі, ураження електричним струмом або пошкодження обладнання.
- Піднімайте обладнання обома руками, зігнувши ноги у колінах.

Дроти живлення

- Використовуйте лише дроти та блоки живлення, що поставляються з обладнанням. Дріт живлення повинен бути сертифікований відповідно до вимог МЕК 60227 і мати позначки H03 VV-F або H03 VVH2-F (для обладнання масою не більше 3 кг), або H05 VV-F чи H05 VVH2-F2 (для обладнання масою понад 3 кг). Дріт повинен бути розрахований для використання із дротами, що мають перетин щонайменше 0,75 мм² (для номінального струму до 10 А) або 1 мм² (для номінального струму від 10 до 16 А), або більше. Довжина дроту не повинна перевищувати 2 м.
- Підключіть дріт живлення до заземленої електричної розетки, до якої ви завжди маєте доступ.
- Під час роботи з електричними пристроями в Європі необхідно заземляти зелену/жовту жилу у дроті живлення. Незаземлена зелена/жовта жила може призвести до ураження електричним струмом через витік струму.
- Не кладіть предмети на дріт живлення змінного струму. Розмістіть їх так, щоб ніхто не міг ходити по них або випадково наступити.
- Не натягуйте дріт живлення. Від'єднуючи обладнання від електричної розетки, беріться тільки за штекер дроту.

!!! Застереження. Підключення живлення повинен виконувати кваліфікований електрик відповідно до Національних правил експлуатації електротехнічного обладнання.

Модифікації обладнання

- Не вносьте механічні модифікації у систему. Компанія TP-LINK не несе

відповідальності за відповідність зміненого обладнання нормативним вимогам TP-LINK.

Ремонт та технічне обслуговування обладнання

- Встановлення внутрішніх додаткових компонентів, а також планове технічне обслуговування цього обладнання повинні виконуватись особами, які добре ознайомлені із методикою проведення, процедурами, запобіжними заходами й небезпеками, пов'язаними з обладнанням, яке має небезпечні рівні напруги.
- Не виходьте за межі категорії складності ремонту, зазначеної у документації продукту. Неправильний ремонт може привести до виникнення загрози безпеки.
- Перед тим як зняти кришки і почати роботу із внутрішніми компонентами зніміть всі годинники, кільця або прикраси, що висять.
- Не використовуйте струмопровідні інструменти, які можуть спричинити коротке замикання в деталях під напругою.
- Використовуйте рукавички при видаленні або заміні внутрішніх компонентів, оскільки вони можуть бути гарячими.
- Якщо обладнання пошкоджене та потребує технічного обслуговування, відключіть його від мережі живлення змінного струму та зверніться до вповноваженого представника обслуговуючої компанії. Приклади пошкоджень, що потребують обслуговування:
 - Пошкодження дроту живлення, подовжувача або штепселя;
 - Вплив дощу або рідини на обладнання або потрапляння стороннього предмета у продукт;
 - Падіння або пошкодження обладнання;
 - Неналежна робота обладнання при умові дотриманні інструкцій з експлуатації.

!!! Застереження. Щоб зменшити ризик ураження електричним струмом, вимкніть усі дроти живлення перед початком виконання технічного обслуговування обладнання.

Лазерні пристрої

- Уникайте прямого впливу лазерного променя. Не відкривайте корпус лазерного пристрою. Не використовуйте засоби керування, не здійснійте регулювання та не виконуйте процедури з лазерним пристроєм. Усередині немає компонентів, що можуть обслуговуватися користувачем.
- Ремонт лазерного пристрою можуть виконувати лише вповноважені спеціалісти з технічного обслуговування.

Підвищена робоча температура навколишнього середовища

- У разі встановлення обладнання в закритій стійці або стійці, що складається з декількох компонентів, робоча температура навколишнього середовища

всередині стійки може бути вище, ніж температура у приміщенні. Тому слід розглянути можливість встановлення обладнання в середовищі, у якому б забезпечувалася температура, що не перевищує максимальну робочу температуру навколишнього середовища (ТМА) зазначену виробником.

Зменшений повітряний потік

- Встановлення обладнання у стійці повинне бути виконано таким чином, щоб обсяг повітряного потоку, який необхідний для безпечної експлуатації обладнання, не був зменшеним.

Механічне навантаження

- Встановлення обладнання у стійці повинне бути виконано таким чином, щоб запобігти небезпечній ситуації в разі нерівномірного механічного навантаження.

Перенавантаження електричного кола

- При підключенні обладнання до мережі живлення враховуйте, що перенавантаження кіл може бути більшим, ніж те, на яке розраховано захист. Під час вирішення цієї проблеми беріть до уваги номінальну потужність обладнання, зазначену у документації на обладнання.

Резервне джерело живлення

- Щоб забезпечити надійне резервне джерело живлення, підключіть кожен дріт до окремого кола змінного струму. З'єднання кожного дроту повинні бути заземлені належним чином.

Надійне заземлення

- Забезпечте надійне заземлення для обладнання, яке ви встановлюєте у стійку. Особливу увагу приділяйте з'єднанням дротів живлення, які не з'єднуються безпосередньо з колом відгалуження (наприклад, використання подовжувачів).

!!! ПОПЕРЕДЖЕННЯ. Перед увімкненням живлення обладнання виконайте заземлення корпусу обладнання. Необхідно використати ізоляційну стрічку жовтого й зеленого кольору для дроту заземлення, а площа поперечного перерізу провідника має бути більше, ніж 0,75 мм² або 18 AWG.

Lietuvių

Saugumo informacija

- Laikykite prietaisą nuo vandens, ugnies, drėgmės ar karštos aplinkos.
- Nebandykite ardyti, taisyti ar modifikuoti įrenginio.
- Nenaudokite pažeisto įkroviklio ar USB kabelio, kad įkrauti įrenginį.
- Nenaudokite jokių kitų įkroviklių nei rekomenduojami.

- Nenaudokite jrenginio ten, kur belaidis ryšys yra uždraustas.

Prieš eksploatuojant jrenginį, prašome perskaityti ir laikytis aukščiau nurodytų saugumo reikalavimų. Mes negalime garantuoti, kad netinkamas naudojimas, gali sukelti nelaimingų atsitikimų ar žalos. Prašome šį produktą naudokite atsargiai ir savo pačių rizika.

Slovenščina

Varnostne informacije

- Naprave ne uporabljajte v bližini vode, požara ali v vlažnih oziroma vročih okoljih.
- Naprave ne poskušajte razstavljati, popravljati ali jo spreminjati.
- Ne uporabljajte poškodovanega polnilnika ali kabla USB, s katerim želite napolniti napravo.
- Ne uporabljajte polnilnikov, ki jih nismo priporočili.
- Naprave ne uporabljajte na krajih, kjer brezžične naprave niso dovoljene.

Pri upravljanju naprave preberite zgornje varnostne informacije in jih upoštevajte. Zaradi nepravilne uporabe naprave lahko nastanejo nesreče ali materialna škoda. Izdelek uporabljajte skrbno in ga ne upravljajte, če s tem ogrožate svojo lastno varnost.

Hrvatski

Informacije o sigurnosti

- Uređaj držite dalje od vode, vatre, vlažnih ili vrućih okruženja.
- Uređaj nemojte rastavljati, popravljati ni vršiti izmjene na njemu.
- Za punjenje uređaja nemojte upotrebljavati oštećeni punjač ili USB kabl.
- Ne koristite punjače koji nisu preporučeni.
- Nemojte upotrebljavati uređaj na mjestima gdje nije dopuštena upotreba bežičnih uređaja.

Pročitajte i slijedite navedene informacije prilikom rukovanja uređajem. Ne možemo jamčiti kako u slučaju nepropisne upotrebe uređaja neće doći do nezgoda ili oštećenja. Uređaj upotrebljavajte pažljivo i na vlastiti rizik.

Latviski

Drošības informācija

- Uzglabājiet ierīci no ūdens, uguns, mitruma vai karstām vidēm aizsargātā vietā.
- Nemēģiniet ierīci izjaukt, labot vai modificēt.
- Lai uzlādētu ierīci, neizmantojiet bojātu lādētāju vai USB kabeli.

- Neizmantojiet nekādus citus lādētājus, kā vien tos, kas ieteikti.
- Neizmantojiet ierīci, kur bezvadu ierīces nav atļautas.

Lietojot ierīci, lūdzu, izlasiet un ievērojiet iepriekš minēto drošības informāciju. Mēs nevaram garantēt, ka nepareizas ierīces lietošanas rezultātā netiks izraisīti nelaimes gadījumi vai bojājumi. Lūdzu, izmantojiet šo produktu uzmanīgi un darbiniet to uz pašu riska.

Eesti

Ohutusalane teave

- Hoia seade eemal veest, tulest, niiskusest või kuumast keskkonnast.
- Ära ürita seadet demonteerida, parandada või muuta.
- Ära kasuta seadme laadimiseks kahjustatud laadijat ega USB-kaablit.
- Ära kasuta mistahes muid laadijaid peale soovitatavate.
- Ära kasuta seadet seal, kus juhtmevabad seadmed ei ole lubatud.

Seadet kasutades palun loe läbi ja järgi ülaltoodud ohutusteavet. Mei saa garanteerida, et seadme ebaõige kasutamine ei too kaasa õnnetusi või kahjustusi. Palun kasuta seda toodet hoolikalt ja kasuta omal vastutusel.

English

TP-Link hereby declares that the device is in compliance with the essential requirements and other relevant provisions of directives 2014/53/EU, 2009/125/EC and 2011/65/EU.

The original EU declaration of conformity may be found at <http://www.tp-link.com/en/ce>.

Български

TP-Link декларира, че това устройство е в съответствие със съществените изисквания и другите приложими разпоредби на Директиви 2014/53/EU, 2009/125/EC и 2011/65/EU.

Оригиналната ЕС Декларация за съответствие, може да се намери на <http://www.tp-link.com/en/ce>.

Čeština

TP-Link tímto prohlašuje, že toto zařízení je ve shodě se základními požadavky a dalšími příslušnými ustanoveními směrnic 2014/53/EU, 2009/125/EC a 2011/65/EU.

Originál EU prohlášení o shodě lze nalézt na <http://www.tp-link.com/en/ce>.

Қазақша

TP-Link берілген жабдық түпкі талаптарға және басқа 2014/53/EC, 2009/125/EC и 2011/65/EU ұйқас нұсқаулар қалпына сәйкес екенін мәлімдейді.

Түпкі ЕС декларациялар сәкестігін табуға болады <http://www.tp-link.com/en/ce>.

Magyar

A TP-Link ezúton kijelenti, hogy ez a berendezés az alapvető követelményekkel és más idevonatkozó 2014/53/EU, 2009/125/EC és a 2011/65/EU irányelvek rendelkezéseivel összhangban van.

Az eredeti EU megfelelőségi nyilatkozat megtalálható a <http://www.tp-link.com/en/ce> oldalon.

Polski

TP-Link deklaruje, że niniejsze urządzenie spełnia wszelkie stosowne wymagania oraz jest zgodne z postanowieniami dyrektyw 2014/53/UE, 2009/125/WE i 2011/65/UE.

Pełna deklaracja zgodności UE znajduje się na stronie <http://www.tp-link.com/en/ce>.

Русский язык

Настоящим TP-Link заявляет, что данное устройство отвечает всем необходимым

требованиям и прочим соответствующим нормам директив 2014/53/EU, 2009/125/EC и 2011/65/EU.

Оригинальный документ декларации соответствия ЕС можно найти на сайте <http://www.tp-link.com/en/ce>.

Română

TP-Link declară prin prezenta că acest echipament este în conformitate cu cerințele esențiale și alte prevederi relevante ale directivelor 2014/53/EU, 2009/125/EC și 2011/65/EU.

Declarația de conformitate UE originală poate fi găsită la adresa <http://www.tp-link.com/en/ce>.

Slovenčina

TP-Link týmto vyhlasuje, že toto zariadenie je v zhode so základnými požiadavkami a ďalšími príslušnými ustanoveniami smerníc 2014/53/EU, 2009/125/EC a 2011/65/EU.

Originál EU vyhlásenia o zhode možno nájsť na <http://www.tp-link.com/en/ce>.

Srpski jezik

TP-Link ovim izjavljuje da je ovaj uređaj u saglasnosti sa osnovnim zahtevima i ostalim relevantnim merama direktiva 2014/53/EU, 2009/125/EC and 2011/65/EU.

Originalnu EU izjavu o saobraznosti možete pronaći na <http://www.tp-link.com/en/ce>.

Українська мова

Цим TP-Link заявляє, що даний пристрій відповідає основним та іншим відповідним вимогам директив 2014/53/EU, 2009/125/EC та 2011/65/EU.

Оригінал Декларації відповідності ЄС Ви можете знайти за посиланням <http://www.tp-link.com/en/ce>.

Lietuvių

TP-Link pareiškia, kad prietaisas atitinka pagrindinius reikalavimus ir kitomis atitinkamomis direktyvomis 2014/53/EU, 2009/125/EC ir 2011/65/EU.

Originali ES atitikties deklaracija galite rasti adresu <http://www.tp-link.com/en/ce>.

Slovenščina

Podjetje TP-Link izjavlja, da je naprava izdelana v skladu z glavnimi zahtevami in drugimi

pomembnimi predpisi direktiv 2014/53/EU, 2009/125/ES in 2011/65/EU.

Originalno izjavo o skladnosti EU si lahko ogledate na spletnem mestu <http://www.tp-link.com/en/ce>.

Hrvatski

TP-Link ovim putem potvrđuje da je uređaj usklađen s osnovnim zahtjevima i drugim relevantnim odredbama direktiva 2014/53/EU, 2009/125/EZ i 2011/65/EU.

Originalnu EU izjavu o sukladnosti možete pronaći na web-adresi <http://www.tp-link.com/en/ce>.

Latviski

TP-Link ar šo apliecina, ka ierīce atbilst direktīvu 2014/53/ES, 2009/125/EK un 2011/65/ES pamatprasībām un citiem attiecīgajiem noteikumiem.

Sākotnējā ES atbilstības deklarācija ir pieejama vietnē: <http://www.tp-link.com/en/ce>.

Eesti

Käesolevaga kinnitab TP-Link, et seade vastab direktiivide direktiivide 2014/53/EL, 2009/125/EÜ ja 2011/65/EL olulistele nõuetele ja muudele asjakohastele sätetele.

EL vastavusdeklaratsiooni originaali leiad aadressilt <http://www.tp-link.com/en/ce>.



EAC



For technical support and other information, please visit
<https://www.tp-link.com/support>, or simply scan the QR code.